

Maintenance Guide

Touchless Bathroom Sink Faucet

K-13460, K-13461

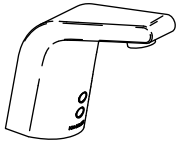

K-13466, K-13467

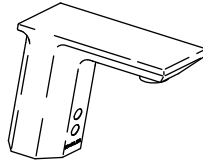

K-13472, K-13473

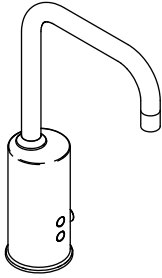

Français, page "Français-1"
Español, pagina "Español-1"

THE BOLD LOOK
OF **KOHLER**®

1102759-5-D



08

October 10, 2008

EC DECLARATION OF CONFORMITY

We,
Kohler Company
444 Highland Drive, Kohler, WI 53044
Phone 920-457-4441

declare under our sole responsibility that our products, Wallmount Touchless sensor, models:

K-13460	K-13461	K-13466	K-13467	K-13472	K-13473
K-13460W	K-13461W	K-13466W	K-13467W	K-13472W	K-13473W
K-13460IN	K-13461IN	K-13466IN	K-13467IN	K-13472IN	K-13473IN
K-13460M	K-13461M	K-13466M	K-13467M	K-13472M	K-13473M
K-13460D	K-13461D	K-13466D	K-13467D	K-13472D	K-13473D

to which this declaration relates, are in conformity with the following standards:

Electromagnetic Compatibility Directive 89/336/EEC of 3 May 1989 as Amended by **92/31/EEC** of 28 April 1992 and **93/68/EEC**, Article 5 of 22 July 1993, based on:

- **EN 61000-6-2: 2005**
Electromagnetic Compatibility (EMC) – Radiated Immunity, 80MHz to 1GHz
(Test method: IEC 61000-4-3: 2008)
- **EN 61000-6-3: 2007**
Radiated Emission(Test Method: CISPR 16-2-3): **CLASS B**

Low Voltage Directive 73/23/EEC of 19 February 1973 as Amended by **93/68/EEC**, Article 13 of 22 July 1993, based on:

- **EN 60730/1:**
"Specification for Automatic Electrical Controls for Household and Similar Use. General Requirements".
- **EN 60730/2/8:**
"Specification for Automatic Electrical Controls for Household and Similar Use. Particular Requirements for Electrically Operated Water Valves, Including Mechanical Requirements".

Timothy J. Stessman
Codes & Standards Dept.
Kohler Company

Signature

October 10, 2008

Date

EC Statement

Care and Cleaning

For best results, keep the following in mind when caring for your KOHLER product:

- Use a mild detergent such as liquid dishwashing soap and warm water for cleaning. Do not use abrasive cleaners that may scratch or dull the surface.
- Carefully read the cleaner product label to ensure the cleaner is safe for use on the material.
- Always test your cleaning solution on an inconspicuous area before applying to the entire surface.
- Do not allow cleaners to sit or soak on the surface.
- Wipe surfaces clean and rinse completely with water immediately after cleaner application. Rinse and dry any overspray that lands on nearby surfaces.
- Use a soft, dampened sponge or cloth. Never use an abrasive material such as a brush or scouring pad to clean surfaces.

For detailed cleaning information and products to consider, visit www.kohler.com/clean. To order Care & Cleaning information, call 1-800-456-4537.

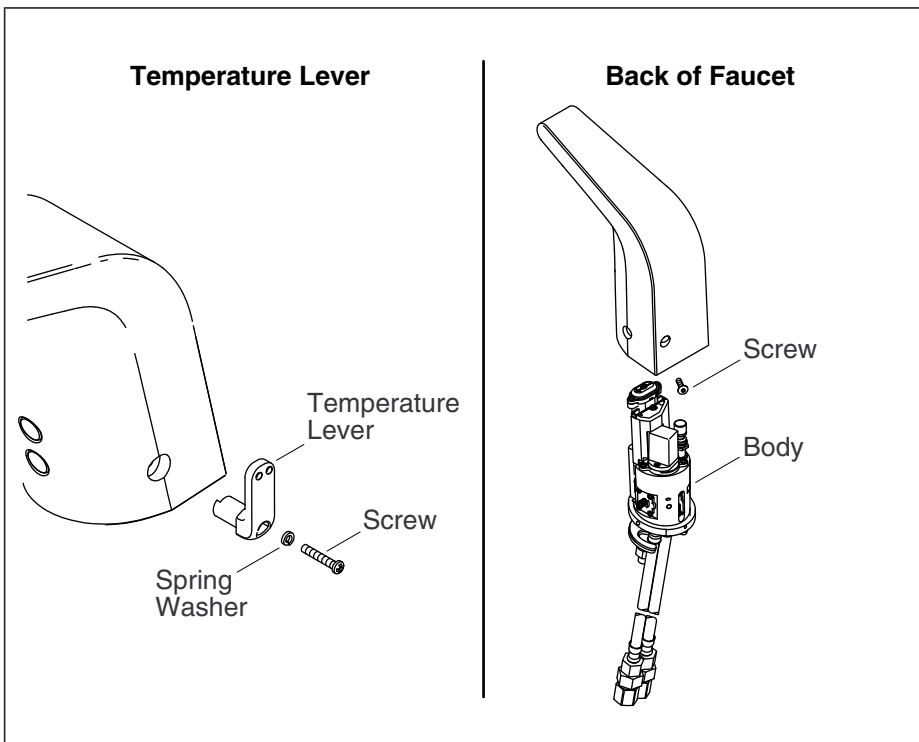

Disassemble/Reassemble the Faucet

NOTE: Cover the drain with the plastic cap (provided) or towel to avoid losing small parts during this procedure.

Disassemble

- For K-13460, K-13466, and K-13472 only, use the 2.5 mm hex wrench provided to remove and retain the screw from the temperature lever. Remove and retain the temperature lever with the spring washer.
- Remove and retain the screw from the back of the faucet.

IMPORTANT! Take care to avoid scratching the sensor lens when removing the spout.

- Slide the spout forward and off the body.

Reassemble

- Slide the spout over the body until the base of the spout is flush against the mounting surface.
- Reinstall the screw into the back of the faucet.

Disassemble/Reassemble the Faucet (cont.)

- Reinsert the temperature lever with spring washer into the faucet.
- Reinstall the screw to secure the temperature lever to the faucet.

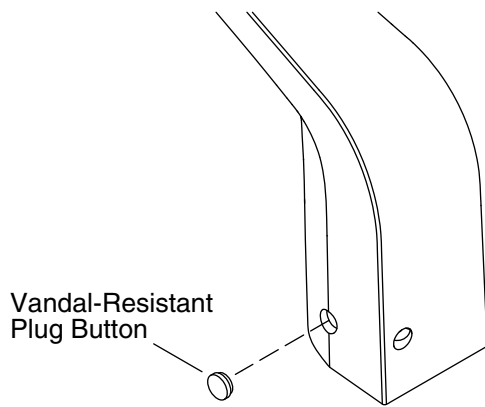

Remove the Vandal-Resistant Plug

NOTE: Disassemble the faucet following the steps in the "Disassemble/Reassemble the Faucet" section.

- From inside the faucet body, use a screwdriver to pop out the vandal-resistant plug button.
- If you are adjusting the temperature, go to the "Optional Temperature Limiting Adjustment" section and follow the instructions.
- If you are installing the handle assembly, refer to the illustration in the "Optional Temperature Limiting Adjustment" section. Otherwise, reinstall the plug button.
- Position the plug button and firmly press into place.

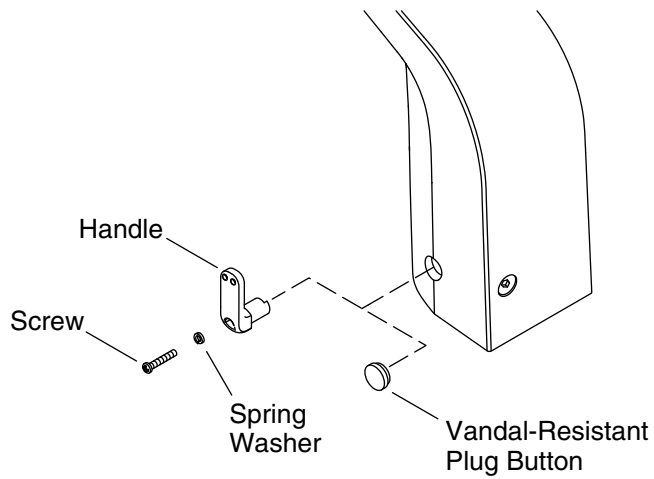

Optional Temperature Limiting Adjustment



CAUTION: Risk of personal injury. Scalding may result if the temperature limit is not properly set.

NOTE: The water temperature does not need to be adjusted if the water temperature is below 105°F (41°C).

NOTE: Use a thermometer rated for 120°F (49°C) or greater.

NOTE: When using a tempered water supply, install the vandal-resistant plug button.

Adjust the Water Temperature Limit – Handle Installations

- Turn on the water and adjust to full hot by turning the handle toward the back of the faucet until it stops.
- Determine the temperature using a thermometer. If the temperature exceeds 105°F (41°C), complete the following steps.

NOTICE: Do not rotate the handle when removing the screw.

- Using the 2.5 mm hex wrench provided, remove and retain the handle screw.
- Remove and retain the handle with the spring washer.

Optional Temperature Limiting Adjustment (cont.)

- Insert the handle at the desired maximum temperature. **If the handle is inserted horizontally:** This is the maximum hot temperature, where the water will be the same temperature as the water from the hot water supply. **If the handle is inserted vertically (shown):** This is the maximum cold temperature, where the water will be the same temperature as the water from the cold water supply.

NOTICE: Do not rotate the handle when reinstalling the screw.

- Reinstall the spring washer into the handle, then attach the handle to the faucet.
- Secure the handle to the faucet with the screw.

Adjust the Water Temperature Limit – Vandal-Resistant Installations

NOTE: If you install the vandal-resistant plug button, save the handle to adjust the water temperature at a later date.

- Using the handle, adjust the water to the desired temperature.
- Using the 2.5 mm hex wrench provided, remove and retain the screw, spring washer, and handle.
- Position the vandal-resistant plug button and firmly press into place.

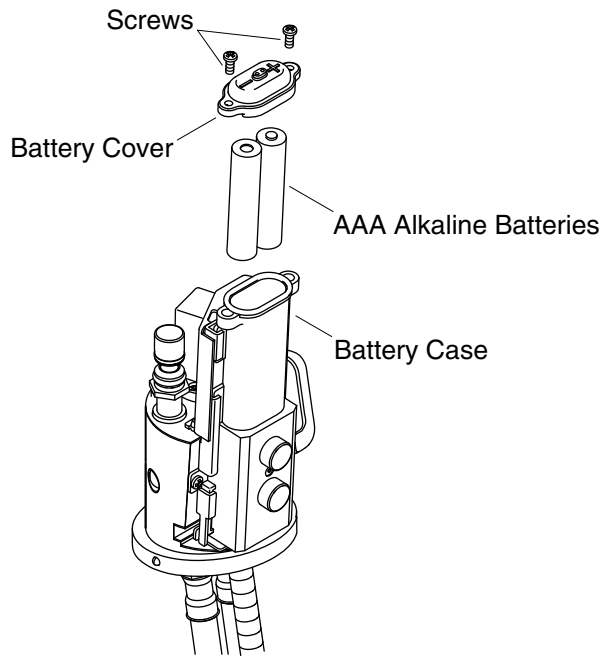

Service the Battery

- Disassemble the faucet to access the battery case. Refer to the "Disassemble/Reassemble the Faucet" section.
- Using a small torx screwdriver, remove and retain the two screws from the battery case.
- Insert two AAA Alkaline batteries (not provided) into the battery case.
- Reinstall the two screws into the battery case.
- Reassemble the faucet.
- Wait approximately two minutes to allow the faucet to cycle through the automatic sensing distance before use.

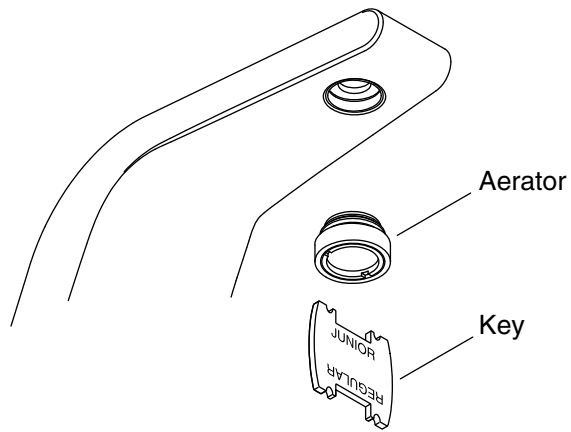

Aerator

- Using the key provided, remove the aerator from the spout.
- If applicable, uncover the drain.
- Turn on the main water supply and check for leaks.
- Allow the water to run through the spout for about one minute to remove any debris. Check for leaks and adjust as needed.
- Temporarily cover the sensors on the faucet or close the water supplies.
- Using the key provided, reinstall the aerator to the spout.
- Uncover the sensors on the faucet or turn on the water supplies.

Warranty

KOHLER® Electronic Faucets, Valves and Controls FIVE-YEAR LIMITED WARRANTY

Kohler Co. warrants that its electronic faucets, valves and controls will be free of defects in material and workmanship during normal residential use for five years from the date the product is installed. This warranty applies only to electronic faucets, valves and controls installed in the United States of America, Canada and Mexico ("North America").

If a defect is found in normal residential use, Kohler Co. will, at its election, repair, provide a replacement part or product, or make appropriate adjustment where Kohler Co.'s inspection discloses any

Warranty (cont.)

such defect. Damage caused by accident, misuse, or abuse is not covered by this warranty. Improper care and cleaning will void the warranty*. Proof of purchase (original sales receipt) must be provided to Kohler Co. with all warranty claims. Kohler Co. is not responsible for labor charges, installation, or other incidental or consequential costs other than those noted above. In no event shall the liability of Kohler Co. exceed the purchase price of the faucet, valve or control.

If the electronic faucets, valves or controls are used commercially or are installed outside of North America, Kohler Co. warrants that the faucet, valve or control will be free from defects in material and workmanship for one (1) year from the date the product is installed, with all other terms of this warranty applying except duration.

If you believe that you have a warranty claim, contact your Home Center, Dealer, Plumbing Contractor or E-tailer. Please be sure to provide all pertinent information regarding your claim, including a complete description of the problem, the product, model number, the date the product was purchased, from whom the product was purchased and the installation date. Also include your original invoice. For other information, or to obtain the name and address of the service and repair facility nearest you, write Kohler Co., Attn: Customer Care Center, Kohler, Wisconsin 53044 USA, or by calling 1-800-4-KOHLER (1-800-456-4537) from within the USA and Canada, and 001-800-456-4537 from within Mexico, or visit www.kohler.com within the USA, www.ca.kohler.com from within Canada, or www.mx.kohler.com in Mexico.

THE FOREGOING WARRANTIES ARE IN LIEU OF ALL OTHER WARRANTIES, EXPRESS OR IMPLIED, INCLUDING BUT NOT LIMITED TO THE IMPLIED WARRANTIES OF MERCHANTABILITY AND FITNESS FOR A PARTICULAR PURPOSE.

KOHLER CO. AND/OR SELLER DISCLAIM ANY LIABILITY FOR SPECIAL, INCIDENTAL OR CONSEQUENTIAL DAMAGES. Some states/provinces do not allow limitations on how long an implied warranty lasts or the exclusion or limitation of such damages, so these limitations and exclusions may not apply to you. This warranty gives the consumer specific legal rights. You may also have other rights that vary from state/province to state/province. This warranty is to the original consumer purchaser only, and excludes product damage due to installation error, product abuse, or product misuse, whether performed by a contractor, service company, or the consumer.

This is Kohler Co.'s exclusive written warranty.

Warranty (cont.)

***Never use cleaners containing abrasive cleansers, ammonia, bleach, acids, waxes, alcohol, solvents or other products not recommended for chrome. This will void the warranty.**

Troubleshooting

Symptoms	Probable Causes	Recommended Action
1. No water flow.	<p>A. Filter is plugged.</p> <p>B. Sensor eyes are dirty.</p> <p>C. Water not turned on.</p> <p>D. Incorrect installation.</p> <p>E. The aerator is plugged.</p> <p>F. Sensor eyes are scratched.</p> <p>G. A flex hose is kinked.</p> <p>H. Batteries have just been replaced.</p> <p>I. Battery life expired.</p> <p>J. Bleed hole in diaphragm is plugged or debris exists on the seal.</p>	<p>A. Clean or replace the filter.</p> <p>B. Wipe the sensor eyes with a damp soft cloth. Wipe dry with a dry soft cloth.</p> <p>C. Verify that the water supply is turned on and that pressure is at least 20 psi (137 kPa).</p> <p>D. Verify that the faucet is mounted as instructed in the installation guide. Ensure that the sensor eyes are above the rim of the sink. Refer to the installation instructions.</p> <p>E. Remove and clean the aerator. For calcium/mineral deposits, soak the plastic insert in a 50:50 mix of water and vinegar. Soak only the plastic insert.</p> <p>F. Replace the sensor assembly.</p> <p>G. Check the flex hoses to make certain they are not kinked. If a flex hose is kinked, disconnect it, straighten, and reconnect.</p> <p>H. Wait 2 minutes after replacing batteries as the sensor cycles through the automatic sensing distance.</p> <p>I. Remove faucet from body and replace batteries. Use two standard AAA batteries.</p> <p>J. Clean or replace the diaphragm.</p>

Troubleshooting (cont.)		
Symptoms	Probable Causes	Recommended Action
	K. Solenoid is not working.	K. Order a new solenoid service kit.
2. Low flow.	A. Filter is plugged. B. Supply pressure is low. C. Aerator is plugged.	A. Clean or replace the filter. B. Check incoming water pressure. Pressure should be at least 20 psi (137 kPa). C. Remove the aerator and clean it. For calcium/mineral deposits, soak the aerator plastic insert in a 50:50 mixture of vinegar and water. Soak only the insert and no other components.
3. Constant water flow.	A. Filter is plugged. B. Diaphragm seal is damaged or dirty. C. Solenoid is not working.	A. Clean or replace the filter. B. If the diaphragm is cut or torn, order a new diaphragm assembly. Clean or replace the diaphragm. C. Order and install a new solenoid assembly.
4. Sporadic water flow.	A. The faucet is angled incorrectly to deck or misaligned with user area. B. The wires are pinched or damaged.	A. Verify that the faucet is mounted according to the installation directions. Ensure that the faucet is installed in a position that is above the rim of the sink. B. Remove the spout and verify that the wires are tucked inside the spout before reassembling.
5. Sensor flashes once approximately every 2 seconds. The product continues to operate.	A. The battery power is low.	A. Remove faucet from body and replace batteries. Use two standard AAA batteries.

Troubleshooting (cont.)

Symptoms	Probable Causes	Recommended Action
6. Sensor flashes once approximately every 2 seconds. The product does not operate.	A. The battery power is insufficient to allow the product to operate.	A. Remove faucet from body and replace batteries. Use two standard AAA batteries.

Guide de maintenance

Robinet d'évier de salle de bains Touchless

Entretien et nettoyage

Pour obtenir les meilleurs résultats possibles, prendre ce qui suit en considération lors de l'entretien de votre produit KOHLER:

- Utiliser un détergent doux tel que liquide pour vaisselle et de l'eau chaude pour nettoyer. Ne pas utiliser de nettoyeurs abrasifs car ils pourraient rayer ou abîmer la surface.
- Lire l'étiquette du produit de nettoyage avec le plus grand soin pour assurer qu'il peut être utilisé sans danger sur le matériau.
- Toujours tester la solution de nettoyage sur une surface non visible avant de l'appliquer sur l'ensemble de la surface.
- Ne pas laisser les nettoyeurs reposer ou tremper sur la surface.
- Essuyer les surfaces et rincer complètement avec de l'eau immédiatement après l'application du nettoyeur. Rincer et sécher tout éclaboussement sur les surfaces avoisinantes.
- Utiliser une éponge ou un chiffon doux et humide. Ne jamais utiliser de matériau abrasif tel qu'une brosse ou une éponge à récurer pour nettoyer les surfaces.

Pour obtenir des informations détaillées sur le nettoyage et les produits à considérer, consulter le site www.kohler.com/clean. Pour commander des informations sur l'entretien & le nettoyage, appeler le 1-800-456-4537.

Levier de température

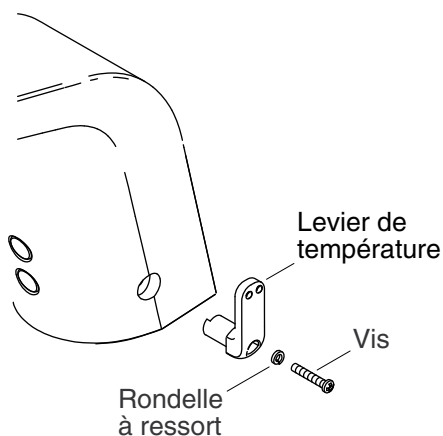

Arrière du robinet

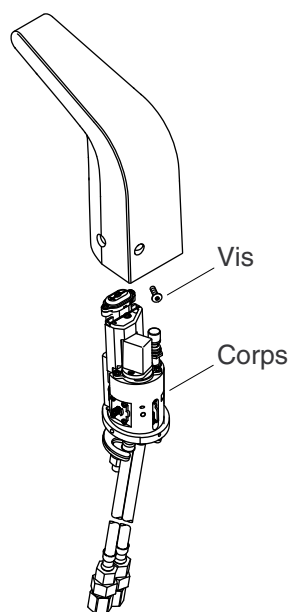

Démontage/Remontage du robinet

REMARQUE: Recouvrir le drain avec le capuchon en plastique (fourni) ou une serviette afin d'éviter de perdre les petites pièces pendant cette procédure.

Démontage

- Pour les modèles K-13460, K-13466, K-13472 seulement, utiliser la clé hexagonale de 2,5 mm fournie pour retirer et conserver la vis du levier de température. Retirer et retenir le levier de température avec la rondelle à ressort.
- Retirer la vis de l'arrière du robinet et la conserver.

IMPORTANT! Procéder avec soin afin de ne pas endommager la lentille du capteur lors de la dépose du bec.

- Faire glisser le bec vers l'avant et hors du corps.

Rassembler

- Faire glisser le bec par-dessus le corps jusqu'à ce que la base du bec soit à ras contre la surface de fixation.
- Réinstaller la vis dans l'arrière du robinet.

Démontage/Remontage du robinet (cont.)

- Réinsérer le levier de température avec la rondelle à ressort dans le robinet.
- Réinstaller la vis pour fixer le levier de température sur le robinet.



Bouchon
anti-vandalisme

Retirer le bouchon anti-vandalisme

REMARQUE: Démontez le robinet en suivant les étapes de la section "Démontage/Remontage du robinet".

- De l'intérieur du corps du robinet, utiliser un tournevis pour dégager le bouchon anti-vandalisme.
- Si la température est ajustée, aller à la section "Ajustage optionnel de la température limite d'eau" et suivre les instructions.
- Si l'ensemble de la poignée est installée, se référer aux instructions de la section "Ajustage optionnel de la température limite d'eau". Autrement, réinstaller le bouchon.
- Positionner le bouchon et presser fermement en place.

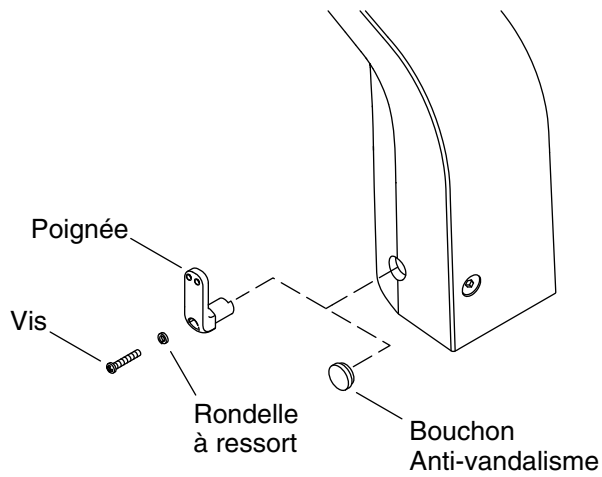

Ajustage optionnel de la température limite d'eau



ATTENTION: Risque de blessures. Des brûlures pourraient résulter si le seuil de température n'est pas configuré correctement.

REMARQUE: Il n'est pas nécessaire d'ajuster la température de l'eau si elle est inférieure à 105°F (41°C).

REMARQUE: Utiliser un thermomètre qualifié pour 120°F (49°C) ou plus.

REMARQUE: Lorsqu'une alimentation d'eau tempérée est utilisée, installer le bouchon anti-vandalisme.

Ajuster la température limite d'eau – Installations de la poignée

- Ouvrir l'eau et ajuster la position maximum d'eau chaude en tournant la poignée vers l'arrière du robinet jusqu'à ce qu'elle s'arrête.
- Déterminer la température en utilisant un thermomètre. Si la température est supérieure à 105°F (41°C), suivre les étapes ci-dessous.

AVIS: Ne pas tourner la poignée lors du retrait de la vis.

- Utiliser la clé hexagonale de 2,5 mm fournie pour retirer et retenir la vis de la poignée.
- Retirer et retenir la poignée avec la rondelle à ressort.

Ajustage optionnel de la température limite d'eau (cont.)

- Insérer la poignée à la température maximum souhaitée. **Si la poignée est insérée horizontalement:** Il s'agit de la température chaude maximum, où l'eau sera à la même température que l'eau sortant de l'alimentation d'eau chaude. **Si la poignée est insérée verticalement (illustrée):** Il s'agit de la température froide maximum, où l'eau sera à la même température que l'eau sortant de l'alimentation d'eau froide.

AVIS: Ne pas tourner la poignée lors de la réinstallation de la vis.

- Réinstaller la rondelle à ressort dans la poignée, puis fixer la poignée sur le robinet.
- Sécuriser la poignée sur le robinet avec la vis.

Ajuster la température limite d'eau – Installations anti-vandalisme

REMARQUE: Si le bouton anti-vandalisme est installé, conserver la poignée pour ajuster la température de l'eau plus tard.

- En utilisant la poignée, ajuster la température désirée d'eau.
- Utiliser la clé hexagonale de 2,5 mm fournie pour retirer et retenir la vis, la rondelle à ressort et la poignée.
- Positionner le bouchon anti-vandalisme et presser fermement en place.

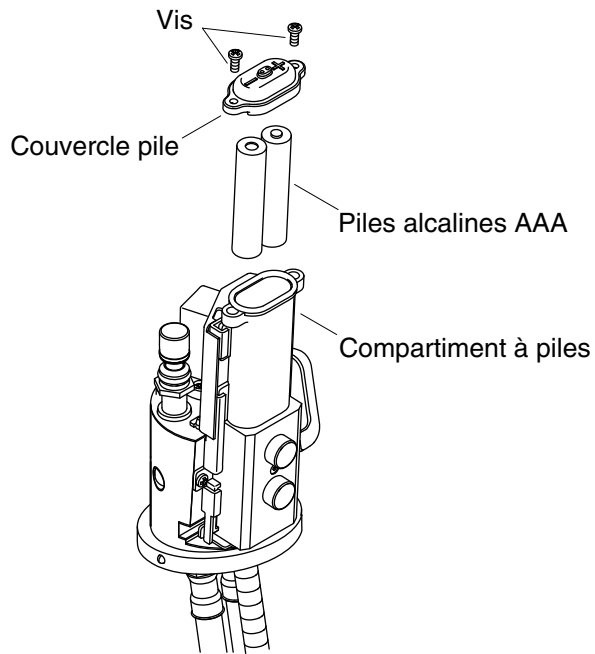

Dépanner la batterie

- Démontez le robinet pour accéder au boîtier de piles. Se reporter à la section "Démontage/Remontage du robinet".
- Utilisez une petite clé dynamométrique pour déposer et retenir les deux vis du boîtier de piles.
- Insérez deux piles AAA alcalines (non fournies) dans le boîtier de piles.
- Réinstallez les deux vis dans le boîtier de piles.
- Réassemblez le robinet.
- Attendez deux minutes environ afin de permettre au robinet de cycler par la distance de détection automatique avant utilisation.

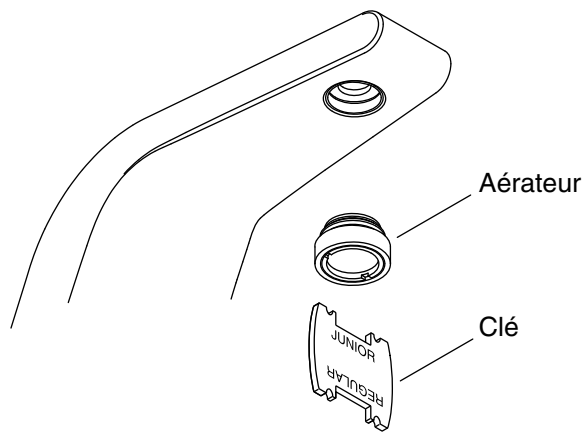

Aérateur

- Retirer l'aérateur du bec à l'aide de la clé fournie.
- Le cas échéant, découvrir le drain.
- Ouvrir l'alimentation d'eau principale et rechercher des fuites.
- Faire couler l'eau à travers le bec pendant à peu près une minute pour chasser tous les débris. S'assurer de l'absence de fuites et régler selon les besoins.
- Recouvrir temporairement les capteurs situés sur le robinet ou fermer les alimentations d'eau.
- Réinstaller l'aérateur sur le bec à l'aide de la clé fournie.
- Découvrir les capteurs situés sur le robinet ou mettre les alimentations d'eau en marche.

Garantie

Robinets électroniques, valves et contrôles KOHLER® GARANTIE LIMITÉE DE CINQ ANS

Kohler Co. garantit les robinets, valves et contrôles électroniques contre tout vice de matériau et de fabrication lors d'une utilisation domestique normale, pendant cinq ans à partir de la date d'installation du produit. La présente garantie s'applique uniquement aux robinets, valves et contrôles électroniques installés aux États-Unis, au Canada et au Mexique ("Amérique du Nord").

En cas de vice lors d'une utilisation domestique normale, Kohler Co.

Garantie (cont.)

choisira, à sa discrétion, la réparation, le remplacement de la pièce ou du produit, ou la rectification appropriée. Tout dommage causé par un accident, une mauvaise utilisation ou un mauvais traitement n'est pas couvert par la présente garantie. Un entretien et un nettoyage inadéquats annulent la garantie*. Une preuve d'achat (ticket de caisse d'origine) doit être présentée à Kohler Co. avec toutes les réclamations au titre de la garantie. Kohler Co. n'est pas responsable des frais de main-d'œuvre, d'installation ou de tout autre frais particulier accessoire ou indirect que ceux susmentionnés. La responsabilité de Kohler Co. ne dépassera en aucun cas le prix d'achat du robinet, de la valve ou du contrôle.

Si les robinets, les valves ou les contrôles électroniques sont utilisés dans un commerce ou si ces articles sont installés en dehors d'Amérique du Nord, Kohler Co. garantit les robinets, les valves ou les contrôles contre tout vice de matériau et de fabrication pendant un (1) an à partir de la date d'installation dudit produit, et toutes les autres modalités de la présente garantie s'appliquent à l'exception de sa durée.

Pour toute réclamation au titre de la présente garantie, contacter le vendeur, plombier, centre de rénovation ou revendeur par internet. Fournir tous les renseignements pertinents à la réclamation, dont notamment une description complète du problème et du produit, le numéro de modèle, la date et le lieu d'achat du produit, ainsi que la date de son installation. Joindre également l'original de la facture. Pour de plus amples renseignements ou pour obtenir les coordonnées du service de réparation le plus proche, écrire à Kohler Co., Attn: Customer Care Center, Kohler, Wisconsin 53044, USA, ou appeler le 1-800-4-KOHLER (1-800-456-4537) à partir des É.-U. et du Canada, et le 001-800-456-4537 à partir du Mexique, ou consulter le site www.kohler.com aux É.-U., www.ca.kohler.com à partir du Canada, ou www.mx.kohler.com au Mexique.

LES GARANTIES SUSMENTIONNÉES SONT FOURNIES AU LIEU ET PLACE DE TOUTES AUTRES GARANTIES, EXPRESSES OU TACITES, Y COMPRIS LES GARANTIES TACITES DE COMMERCIALITÉ ET D'ADAPTATION À UN USAGE PARTICULIER.

KOHLER CO. ET/OU LE REVENDEUR DÉCLINENT TOUTE RESPONSABILITÉ CONTRE LES DOMMAGES PARTICULIERS, ACCESSOIRES OU INDIRECTS. Certains états et provinces ne permettent pas de limite sur la durée de la garantie tacite, ni l'exclusion ou la limite des dommages, et, par conséquent, lesdites limites et exclusions peuvent ne pas s'appliquer à votre cas. La présente garantie accorde au consommateur des droits juridiques

Garantie (cont.)

particuliers. Vous pouvez également avoir d'autres droits qui varient d'un état ou d'une province à l'autre. La présente garantie est accordée uniquement à l'acquéreur d'origine et exclut tous dommages dus à une mauvaise installation, un usage abusif ou une mauvaise utilisation du produit, qu'ils soient effectués par un entrepreneur, une société de services ou le consommateur.

Ceci constitue la garantie écrite exclusive de Kohler Co.

*Ne jamais utiliser de nettoyants contenant des agents abrasifs, de l'ammoniaque, de l'eau de Javel, des acides, des cires, de l'alcool, des dissolvants ou autres produits non recommandés pour le chrome. Ceci annulera la garantie.

Dépannage

Symptômes	Causes probables	Action recommandée
1. Pas de débit d'eau.	<p>A. Le filtre est bouché.</p> <p>B. Yeux capteurs sont sales.</p> <p>C. L'eau n'est pas ouverte.</p> <p>D. Installation incorrecte.</p> <p>E. L'aérateur est bouché.</p>	<p>A. Nettoyer ou remplacer le filtre.</p> <p>B. Essuyer les yeux capteurs avec un chiffon doux et humide. Sécher avec un chiffon doux et sec.</p> <p>C. Vérifier que l'alimentation d'eau est ouverte et que la pression correspond à un minimum de 20 psi (137 kPa).</p> <p>D. Vérifier que le robinet est monté selon les instructions du guide d'installation. S'assurer que les yeux de détection sont au-dessus du rebord de l'évier. Se référer aux instructions d'installation.</p> <p>E. Retirer et nettoyer l'aérateur. Pour les dépôts de calcium/minéraux, faire tremper l'insertion en plastique dans un mélange moitié eau, moitié vinaigre. Laisser simplement tremper l'insertion en plastique.</p>

Dépannage (cont.)		
Symptômes	Causes probables	Action recommandée
	<p>F. Les yeux capteurs sont rayés.</p> <p>G. Le tuyau flexible est pincé.</p> <p>H. Les piles viennent d'être remplacées.</p> <p>I. Les piles sont expirées.</p> <p>J. L'orifice d'écoulement dans le diaphragme est bouché ou débris sont présents sur le joint.</p> <p>K. Le solénoïde ne fonctionne pas.</p>	<p>F. Remplacer l'ensemble du capteur.</p> <p>G. Vérifier les tuyaux flexibles pour vous assurer qu'ils ne soient pas pincés. Si un tuyau flexible est plié, déconnecter le tuyau, étirer, puis reconnecter.</p> <p>H. Attendre 2 minutes après avoir remplacé les piles pendant que le capteur effectue un cycle à travers la distance de détection automatique.</p> <p>I. Retirer le robinet du corps et remplacer les piles. Utiliser deux piles standard AAA.</p> <p>J. Nettoyer ou remplacer le diaphragme.</p> <p>K. Commander un nouveau kit de dépannage de solénoïde.</p>
2. Faible débit.	<p>A. Le filtre est bouché.</p> <p>B. Pression d'alimentation basse.</p> <p>C. L'aérateur est bouché.</p>	<p>A. Nettoyer ou remplacer le filtre.</p> <p>B. Vérifier la pression d'alimentation d'eau. La pression devrait être d'au moins 20 psi (137 kPa).</p> <p>C. Retirer l'aérateur et nettoyer. Pour les dépôts de calcium/minéraux, faire tremper l'insertion en plastique de l'aérateur dans un mélange moitié eau, moitié vinaigre. Faire tremper l'insertion uniquement, et aucun autre composant.</p>

Dépannage (cont.)		
Symptômes	Causes probables	Action recommandée
3. Débit d'eau constant.	<p>A. Le filtre est bouché.</p> <p>B. Le joint du diaphragme est endommagé ou sale.</p> <p>C. Le solénoïde ne fonctionne pas.</p>	<p>A. Nettoyer ou remplacer le filtre.</p> <p>B. Si le diaphragme est sectionné ou cassé, commander un nouvel ensemble de diaphragme. Nettoyer ou remplacer le diaphragme.</p> <p>C. Commander et installer un nouvel ensemble de solénoïde.</p>
4. Débit d'eau sporadique.	<p>A. Le robinet à un mauvais angle avec le comptoir ou à été mal aligné avec l'espace de l'utilisateur.</p> <p>B. Les câbles sont pincés ou endommagés.</p>	<p>A. Vérifier que le robinet est monté selon les instructions d'installation. S'assurer que le robinet est installé dans une position se trouvant au-dessus du rebord de l'évier.</p> <p>B. Retirer le bec et vérifier que les câbles soient bien enfoncés dans le bec avant de le ré-assembler.</p>
5. Le capteur clignote approximativement toutes les 2 secondes. Le produit continue à fonctionner.	<p>A. L'alimentation est faible.</p>	<p>A. Retirer le robinet du corps et remplacer les piles. Utiliser deux piles standard AAA.</p>
6. Le capteur clignote approximativement toutes les 2 secondes. Le produit ne fonctionne pas.	<p>A. L'alimentation est insuffisante pour permettre au produit de fonctionner.</p>	<p>A. Retirer le robinet du corps et remplacer les piles. Utiliser deux piles standard AAA.</p>

Guía de mantenimiento

Grifería de funcionamiento automático sin tocarla para lavabo de baño

Cuidado y limpieza

Para obtener los mejores resultados, tenga presente lo siguiente al limpiar su producto KOHLER:

- Para la limpieza, utilice solamente un detergente suave como el jabón líquido para lavar platos y agua tibia. No utilice limpiadores abrasivos que puedan rayar u opacar la superficie.
- Lea atentamente la etiqueta del producto de limpieza para asegurar que no presente riesgos al usarse en el material.
- Siempre pruebe la solución de limpieza en un área oculta antes de aplicarla a toda la superficie.
- No deje por tiempo prolongado los limpiadores en la superficie.
- Limpie con un trapo y enjuague completa e inmediatamente con agua después de aplicar limpiadores. Enjuague y seque las superficies cercanas que se hayan rociado.
- Utilice una esponja o trapo suave y húmedo. Para limpiar las superficies nunca utilice materiales abrasivos como cepillos o estropajos de tallar.

Para obtener información detallada de limpieza y los limpiadores a considerar, visite www.kohler.com/clean. Para solicitar información sobre el cuidado y la limpieza, llame al 1-800-456-4537.

Palanca de temperatura

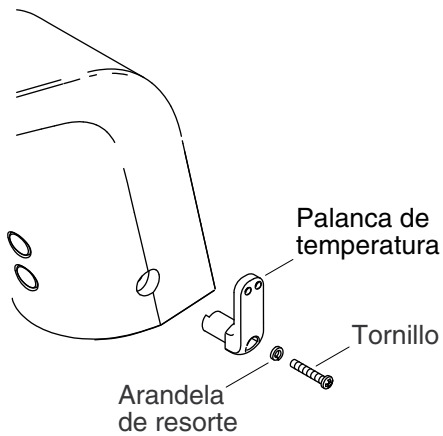

Parte posterior de la grifería

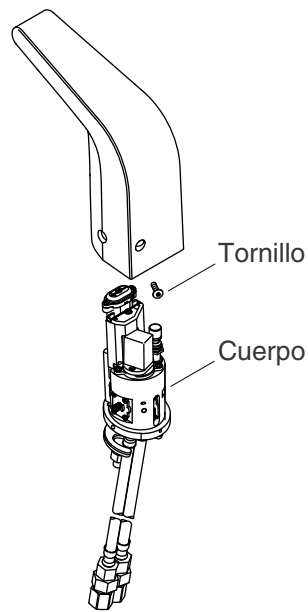

Desensamblar/vuelva a ensamblar la grifería

NOTA: Cubra el desagüe con la tapa de plástico (provista) o una toalla para evitar perder las piezas pequeñas durante este procedimiento.

Desensamblar

- Sólo para K-13462, K-13468, K-13474, utilice la llave hexagonal provista para retirar el tornillo de la palanca de temperatura y guárdelo. Retire y guarde la palanca de temperatura con la arandela de resorte.
- Retire y guarde el tornillo de la parte posterior de la grifería.

¡IMPORTANTE! Tenga cuidado de no rayar el lente del sensor al retirar el surtidor.

- Deslice el surtidor hacia delante y sáquelo del cuerpo.

Vuelva a ensamblar

- Deslice el surtidor sobre el cuerpo hasta que la base del surtidor esté al ras con la superficie de montaje.
- Vuelva a instalar el tornillo en la parte posterior de la grifería.

Desensamble/vuelva a ensamblar la grifería (cont.)

- Vuelva a insertar la palanca de temperatura con la arandela de resorte en la grifería.
- Vuelva a instalar el tornillo para fijar la palanca de temperatura a la grifería.

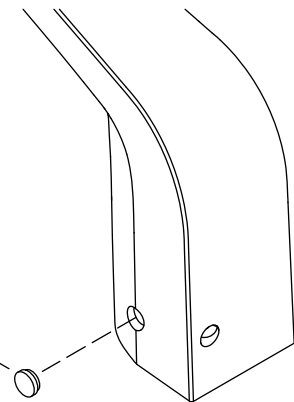

Tapón botón
resistente al
vandalismo

Retire el tapón resistente al vandalismo

NOTA: Desensamble la grifería siguiendo los pasos de la sección "Desensamble/vuelva a ensamblar la grifería".

- Desde adentro del cuerpo de la grifería, utilice un destornillador para sacar el tapón botón resistente al vandalismo.
- Si va a ajustar la temperatura, prosiga en la sección "Ajuste opcional del límite de la temperatura" y siga las instrucciones.
- Si va a instalar el montaje de la manija, consulte la ilustración en la sección "Ajuste opcional del límite de la temperatura". De lo contrario, vuelva a instalar el tapón botón.
- Coloque el tapón botón y presione con firmeza en su lugar.

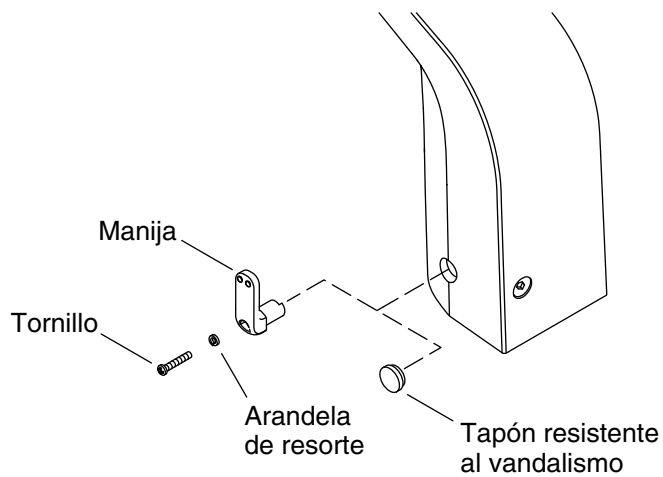

Ajuste opcional del límite de temperatura



PRECAUCIÓN: Riesgo de lesiones personales. Si la temperatura no se establece correctamente, se pueden producir quemaduras por escaldadura.

NOTA: No es necesario ajustar la temperatura del agua si está por debajo de los 105°F (41°C).

NOTA: Utilice un termómetro que pueda alcanzar los 120°F (49°C) o una temperatura superior.

NOTA: Cuando utilice un suministro de agua templada, instale el tapón botón resistente al vandalismo.

Ajuste el límite de temperatura del agua – Instalaciones de manija

- Abra el agua y ajuste a la posición completamente abierta del agua caliente, girando la manija hacia la parte posterior de la grifería, hasta que no se pueda avanzar más.
- Utilizando un termómetro, mida la temperatura. Si la temperatura es mayor que 105°F (41°C), siga los pasos siguientes.

AVISO: No gire la manija al retirar el tornillo.

- Utilice la llave hexagonal de 2,5 mm provista para retirar el tornillo de la manija y guárdelo.
- Retire y guarde la manija con la arandela de resorte.

Ajuste opcional del límite de temperatura (cont.)

- Inserte la manija en la temperatura máxima deseada. **Si la manija se inserta horizontalmente:** Esta es la temperatura caliente máxima, donde el agua estará a la misma temperatura que el agua del suministro de agua caliente. **Si la manija se inserta verticalmente (se muestra):** Esta es la temperatura fría máxima, donde el agua estará a la misma temperatura que el agua del suministro del agua fría.

AVISO: No gire la manija al volver a instalar el tornillo.

- Vuelva a instalar la arandela de resorte en la manija, luego fije la manija a la grifería.
- Fije la manija a la grifería con el tornillo.

Ajuste el límite de temperatura del agua – Instalaciones resistentes al vandalismo

NOTA: Si va a instalar el tapón botón resistente al vandalismo, guarde la manija para ajustar la temperatura del agua en un futuro.

- Utilizando la manija, ajuste el agua hasta alcanzar la temperatura deseada.
- Utilice la llave hexagonal de 2,5 mm provista para retirar el tornillo, la arandela de resorte y la manija, y guárdelos.
- Coloque el tapón botón resistente al vandalismo y presione con firmeza en su lugar.

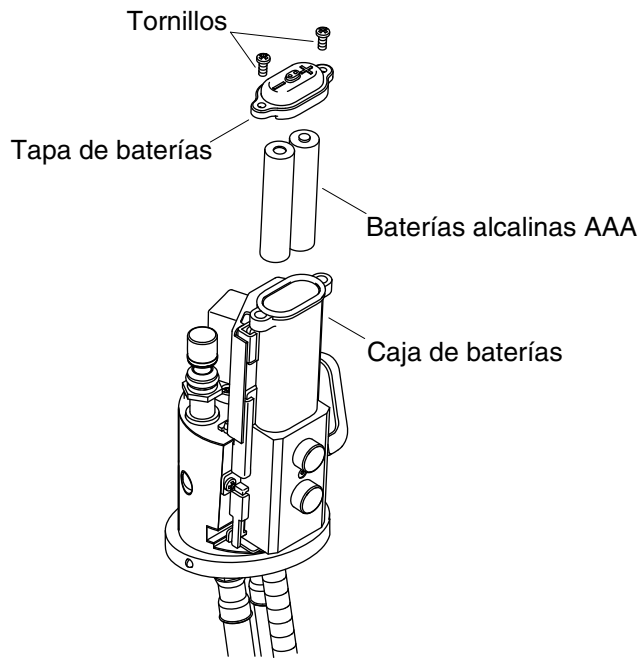

Dé servicio a la pila

- Desensamble la grifería para tener acceso a la caja de pilas. Consulte la sección "Desensamble/vuelva a ensamblar la grifería".
- Con un destornillador torx pequeño, retire y guarde los dos tornillos de la caja de pilas.
- Inserte dos pilas alcalinas AAA (no provistas) en la caja de pilas.
- Vuelva a instalar los dos tornillos en la caja de pilas.
- Vuelva a ensamblar la grifería
- Espere aproximadamente 2 minutos para que la grifería cicle a través de la distancia de detección automática antes de usar.

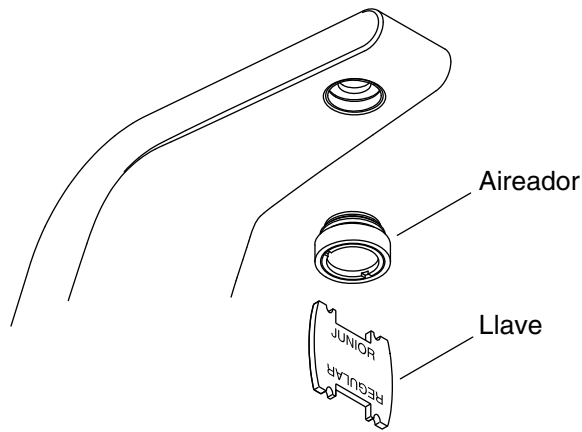

Aireador

- Con la llave provista, retire el aireador del surtidor.
- Si aplica, retire la tapa del desagüe.
- Abra el suministro principal de agua y verifique que no haya fugas.
- Deje correr agua por el surtidor durante aproximadamente un minuto para eliminar los residuos. Verifique que no haya fugas y ajuste según sea necesario.
- Tape provisionalmente los sensores de la grifería o cierre los suministros de agua.
- Con la llave provista, vuelva a instalar el aireador al surtidor.
- Destape los sensores de la grifería o abra los suministros de agua.

Garantía

Griferías electrónicas, válvulas y controles KOHLER® GARANTÍA LIMITADA DE CINCO AÑOS

Kohler Co. garantiza que las griferías electrónicas, válvulas y controles estarán libres de defectos de material y mano de obra durante el uso normal residencial, por cinco años a partir de la fecha de instalación del producto. Esta garantía se aplica sólo a la grifería electrónica, válvulas y controles instalados en los Estados Unidos de América, Canadá y México ("Norteamérica").

Garantía (cont.)

Si se encuentra un defecto durante el uso residencial normal, Kohler Co., a su criterio, reparará, proveerá una pieza de repuesto o producto, o realizará los ajustes pertinentes en los casos en que la inspección realizada por Kohler Co. determine dicho defecto. Esta garantía no cubre daños causados por accidente, abuso o uso indebido. El cuidado y la limpieza indebidos anularán la garantía*. Al presentar las reclamaciones de garantía a Kohler Co., es necesario incluir la prueba de compra (recibo de venta original). Kohler Co. no se hace responsable de costos de mano de obra, instalación u otros costos incidentales o indirectos, aparte de los mencionados arriba. En ningún caso la responsabilidad de Kohler Co. excederá el precio de compra de la grifería, válvula o control.

Si la grifería electrónica, válvulas o controles se utilizan comercialmente o se instalan fuera del territorio de Norteamérica, Kohler Co. garantiza que la grifería, válvula o control está libre de defectos de material y mano de obra por un (1) año, a partir de la fecha de instalación, estando en efecto todas las demás condiciones de esta garantía, excepto la duración.

Si usted considera que tiene una reclamación en virtud de la garantía, comuníquese con su centro de remodelación, distribuidor, contratista de plomería o distribuidor por Internet. Por favor, asegúrese de proporcionar toda la información pertinente a su reclamación, incluyendo una descripción completa del problema, el producto, el número de modelo, la fecha de compra del producto, el lugar de compra del producto, y la fecha de instalación. También incluya el recibo original. Para información adicional, o para obtener el nombre y dirección del lugar de reparación y servicio más cercano a usted, escriba a Kohler Co., Attn: Customer Care Center, Kohler, Wisconsin 53044 USA, o llame al 1-800-4-KOHLER (1-800-456-4537) desde los EE.UU. y Canadá, y al 001-800-456-4537 desde México, o visite www.kohler.com desde los EE.UU., www.ca.kohler.com desde Canadá, o www.mx.kohler.com en México.

LAS GARANTÍAS ANTERIORMENTE MENCIONADAS SUSTITUYEN TODAS LAS DEMÁS GARANTÍAS, EXPRESAS O IMPLÍCITAS, INCLUYENDO, ENTRE OTRAS, LAS GARANTÍAS IMPLÍCITAS DE COMERCIALIZACIÓN E IDONEIDAD PARA UN USO DETERMINADO.

KOHLER CO. Y/O EL VENDEDOR DESCARGAN TODA RESPONSABILIDAD POR CONCEPTO DE DAÑOS PARTICULARES, INCIDENTALES O INDIRECTOS. Algunos estados/provincias no permiten limitaciones en cuanto a la duración de una garantía implícita o a la exclusión o limitación de dichos daños, por lo que estas limitaciones y exclusiones pueden no aplicar

Garantía (cont.)

a su caso. Esta garantía otorga al consumidor ciertos derechos legales específicos. Además, usted puede tener otros derechos que varían de estado a estado y provincia a provincia. Esta garantía está destinada únicamente para el comprador consumidor original y excluye todo daño al producto como resultado de errores de instalación, abuso del producto o uso indebido del mismo, bien sea por parte de un contratista, compañía de servicios o el consumidor mismo.

Ésta es la garantía exclusiva por escrito de Kohler Co.

***Nunca utilice limpiadores que contengan limpiadores abrasivos, amoníaco, blanqueador, ácidos, ceras, alcohol, disolventes u otros productos no recomendados para el cromo. Esto anulará la garantía.**

Guía para resolver problemas

Síntomas	Causas probables	Acción recomendada
1. No hay flujo de agua.	<p>A. El filtro está obstruido.</p> <p>B. Los ojos del sensor están sucios.</p> <p>C. El agua no está abierta.</p> <p>D. Instalación incorrecta.</p> <p>E. El aireador está obstruido.</p> <p>F. Los ojos del sensor están rayados.</p>	<p>A. Limpie o reemplace el filtro.</p> <p>B. Limpie los ojos del sensor con un paño húmedo y suave. Seque con un paño seco y suave.</p> <p>C. Verifique que el suministro de agua esté abierto y que la presión sea de 20 psi (137 kPa), como mínimo.</p> <p>D. Verifique que la grifería esté instalada como se indica en la guía de instalación. Asegúrese de que los ojos del sensor vean arriba del borde del lavabo. Consulte las instrucciones de instalación.</p> <p>E. Quite y limpie el aireador. Para eliminar los depósitos calcáreos/minerales, remoje el inserto de plástico en una solución de agua y vinagre a partes iguales. Remoje sólo el inserto de plástico.</p> <p>F. Reemplace el montaje del sensor.</p>

Guía para resolver problemas (cont.)

Síntomas	Causas probables	Acción recomendada
	<p>G. Una manguera flexible está doblada.</p> <p>H. Las pilas se acaban de reemplazar.</p> <p>I. La HEC está agotada.</p> <p>J. El orificio de purga en el diafragma está obstruido o hay partículas residuales en el sello.</p> <p>K. El solenoide no funciona.</p>	<p>G. Revise las mangueras para asegurarse de que no estén dobladas. Si una manguera flexible está doblada, desconéctela, enderézela y vuelva a conectarla.</p> <p>H. Espere 2 minutos después de reemplazar las pilas para que el sensor cicle la distancia de sensor automática.</p> <p>I. Retire la grifería del cuerpo y reemplace las pilas. Utilice dos pilas AAA estándar.</p> <p>J. Limpie o reemplace el diafragma.</p> <p>K. Pida un nuevo kit de servicio del solenoide.</p>
2. Flujo bajo.	<p>A. El filtro está obstruido.</p> <p>B. La presión del suministro es baja.</p> <p>C. El aireador está obstruido.</p>	<p>A. Limpie o reemplace el filtro.</p> <p>B. Verifique la presión del agua entrante. La presión debe ser 20 psi (137 kPa) como mínimo.</p> <p>C. Desmonte el aireador y límpielo. Para eliminar los depósitos calcáreos/minerales, remoje el inserto de plástico del aireador en una solución de 50:50 de agua y vinagre. Remoje solamente el inserto, no remoje ningún otro componente.</p>
3. Flujo de agua constante.	<p>A. El filtro está obstruido.</p> <p>B. El sello del diafragma está sucio o dañado.</p> <p>C. El solenoide no funciona.</p>	<p>A. Limpie o reemplace el filtro.</p> <p>B. Si el diafragma está cortado o rasgado, pida un montaje de diafragma nuevo. Limpie o reemplace el diafragma.</p> <p>C. Pida e instale un montaje de solenoide nuevo.</p>

Guía para resolver problemas (cont.)

Síntomas	Causas probables	Acción recomendada
4. Flujo de agua esporádico.	<p>A. El ángulo en el que se ha instalado la grifería a la cubierta es incorrecto o la grifería está desalineada con el área del usuario.</p> <p>B. Los cables están pellizcados o dañados.</p>	<p>A. Verifique que la grifería esté instalada según las instrucciones de instalación. Asegúrese de que la grifería quede instalada en una posición que esté arriba del reborde del lavabo.</p> <p>B. Desmonte el surtidor y verifique que los cables estén metidos dentro del surtidor antes de volver a montarlo.</p>
5. El sensor parpadea una vez casi cada 2 segundos. El producto continúa funcionando.	<p>A. La energía de la HEC está baja.</p>	<p>A. Retire la grifería del cuerpo y reemplace las pilas. Utilice dos pilas AAA estándar.</p>
6. El sensor parpadea una vez casi cada 2 segundos. El producto no funciona.	<p>A. La energía de la pila no es suficiente para que el producto funcione.</p>	<p>A. Retire la grifería del cuerpo y reemplace las pilas. Utilice dos pilas AAA estándar.</p>

1102759-5-D

USA/Canada: 1-800-4-KOHLER

México: 001-877-680-1310

kohler.com

THE BOLD LOOK
OF **KOHLER**®

©2012 Kohler Co.

1102759-5-D